

Друштво за трговија, градежништво, проектирање и катастарски услуги

Гео Премер КАТ



Гео Премер КАТ

Доол Скопје

бул.М.Теодосиј Гологанов бр.98/1-7

Тел: 02 3063 904

Моб: 075 702 980

Моб: 071 264 053

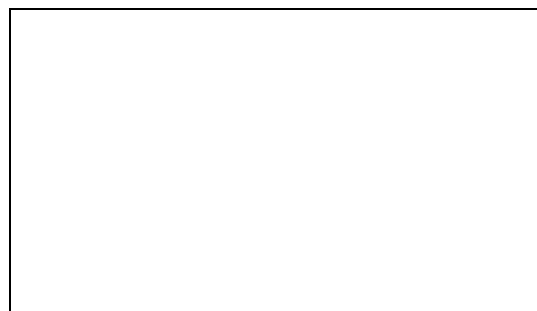

Деловоден број : **2804-394/3**

Датум: **14.09.2018 г.**

ГЕОДЕТСКИ ЕЛАБОРАТ ЗА ГЕОДЕТСКИ РАБОТИ ЗА ПОСЕБНИ НАМЕНИ

За Нумерички податоци

КО МАЏАРИ

ГЕО ПРЕМЕР КАТ

Заверил:

М.П.

АГЕНЦИЈА ЗА КАТАСТАР НА НЕДВИЖНОСТИ

Заверил:

М.П.

м-р. Златко Фурнациски
дипл. геод. инж.

Име, презиме и потпис на стручно лице од геодетска насока



СОДРЖИНА НА ГЕОДЕТСКИОТ ЕЛАБОРАТ

1. Технички извештај
2. Графички прилог - скица од споредување
3. Список на индикации за формирање на градежна парцела
4. Имотен /поседовен лист
5. Извод од детален урбанистички план / проект
6. Список на креирани координати за деталните точки од Гео Премер Кат
7. Користени податоци од АКН
8. Уплатница за користени податоци и заверка
9. Проверка на геодеТСки елаборат
10. Прилог CD во dxf/dwg



ТЕХНИЧКИ ИЗВЕШТАЈ

По барање бр. 2804-394 од 13.09.2018 година од страна на **ОйШџина Гази Баба** од Скопје изработен е геодетски елаборат за нумерички податоци за **градежна парцела 4.43 блок 4 на КП 2142/59** во К.О.Маџари врз основа на изводот од ДУП бр. 28-3/Сл. од

10. 09.2018 год.

Врз основа на графички симнатите координати за градежната парцела од урбанистичкиот план (детален лист бр. 207) и податоците од катастарскиот операт за КП 2142/59 во КО Маџари изготвени се соодветни образци кои се приложени како составен дел од овој геодетски елаборат.

Исто така врз основа на катастарскиот операт границите на градежната парцела, во целост се поклопува со катастарската парцела .

Изработката на елаборатот го извршија Златко Фурнаџиски дипл. геод. инж. и Игор Каламадевски соработник.

Изготвил:
м-р. Златко Фурнаџиски
дипл.геод.инж.

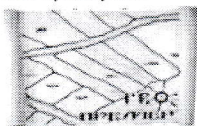

КО: Маџари

ГРАФИЧКИ ПРИЛОГ - СКИЦА ОД ИЗВРШЕНО СПОРЕДУВАЊЕ

од катастарски план со податоци од детален урбанистички план

Приближен размер 1 : 500

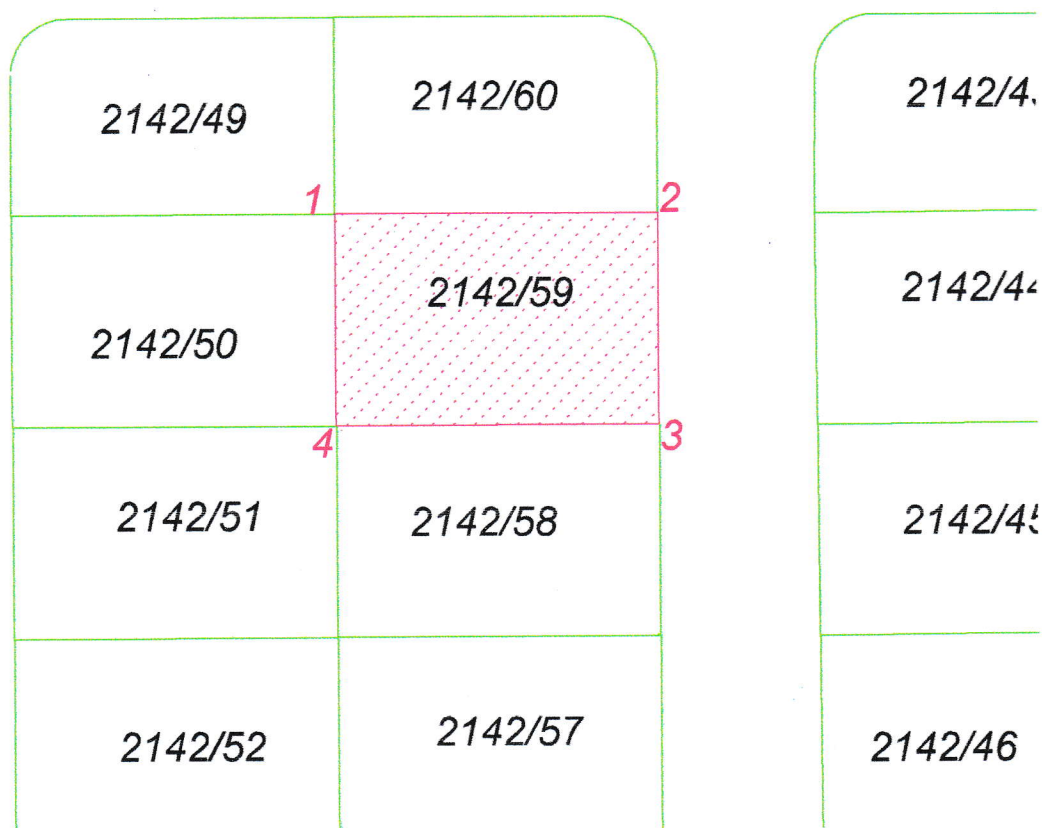

Бр.	y	x
1	543253.60	649992.89
2	543275.10	649992.95
3	543275.13	649978.95
4	543253.63	649978.89

Изготвил
м-р. Златко Фурнаџиски
дипл. геод. инж.



СПИСОК НА ПОДАТОЦИ ЗА ФОРМИРАЊЕ НА ГРАДЕЖНА ПАРЦЕЛА
КО Маџари

Реден број	ПОДАТОЦИ ЗА НОСИТЕЛИТЕ НА НЕДВИЖНОСТИТЕ				ПОДАТОЦИ ЗА ГРАДЕЖНАТА ПАРЦЕЛА									
	Презиме, татково име и Име (за граѓански лица) Точно име на Правното лице	Место на живеење седиште	Улица	Куќен број	Број на имотен лист	Број на парцела Основен Дел	Кат. култура	Кат. класа	Површина			Катастарски број на градежна парцела	Број на решението за локација	Забелешка
									x	a	м ²			
1	2	3	4	5	6	7	8	9	10			11	12	13
1	РЕПУБЛИКА МАКЕДОНИЈА	/	/	/	66937	2142/59	ГНЗ	1		3	01	2142/59		ВО ГРАДЕЖНА ПАРЦЕЛА
Вкупно во градежна парцела										3	01	ИЗВОД ОД ДУП Бр.28-3/Сл. Од10.09.2018 г		

Изготвил – геод. Стручно лице

м-р. Златко Фурнаџиски
дипл. геод. инж



РЕПУБЛИКА МАКЕДОНИЈА



ОПШТИНА ГАЗИ БАБА
СКОПЈЕ

СЕКТОР ЗА УРБАНИЗАМ И ГРАДЕЖНО ЗЕМЈИШТЕ
Одделение за спроведување на урбанистички планови
Бр. 28-3/Сл. од 10.09.2018 год.

ИЗВОД ОД ПЛАН БРОЈ 763/2018

ДУП Маџари- Хиподром
Планиран развој 2007-2012
Одлука бр: 07-293/3 од 29.01.2008
Намена на градба: Домување во станбени куќи А1
Ул. „6,, бр. /
КО Маџари КП 2142/56 59
ДЛ 207 М 1: 1000

ИЗВОДОТ ЗА : број на парцела 4.43 блок 4

СОДРЖИ:

1. ГРАФИЧКИ ДЕЛ
- Заверена копија од синтезен план во идентична форма
 - табела со нумерички показатели



ПО ОВЛАСТУВАЊЕ НА ГРАДОНАЧАЛНИКОТ

Арсовска Ружа, иа



ул. "Никола Киров Мајски"

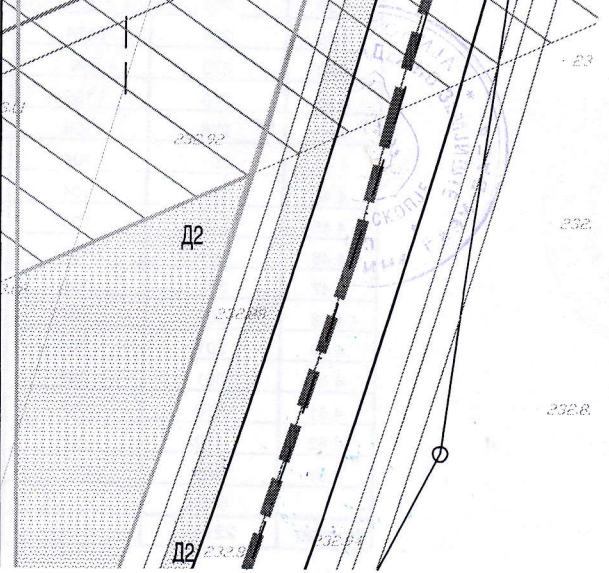
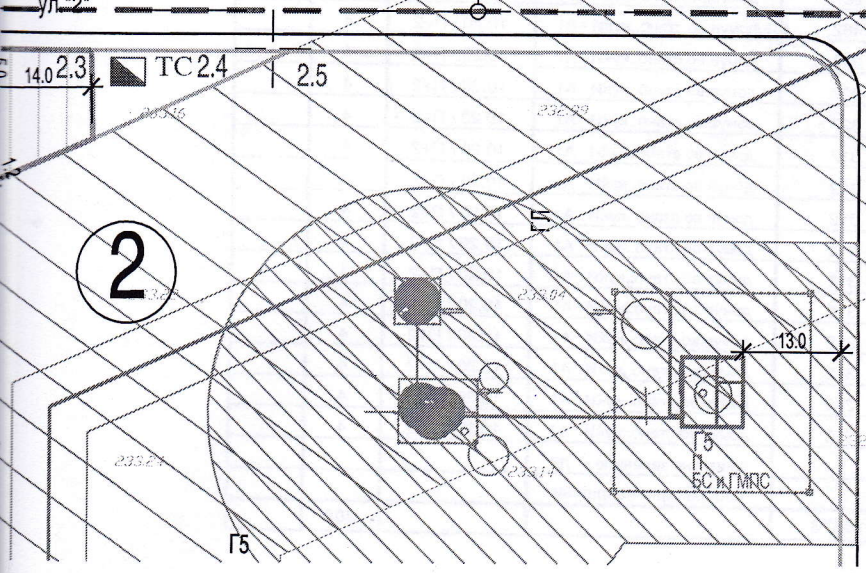
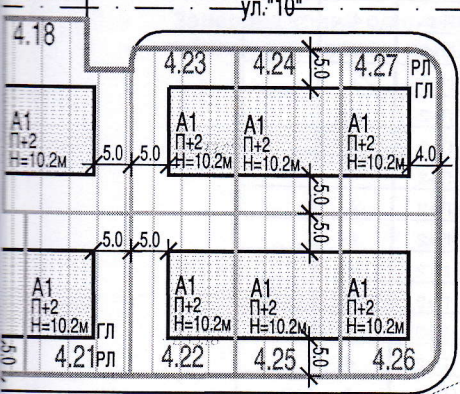
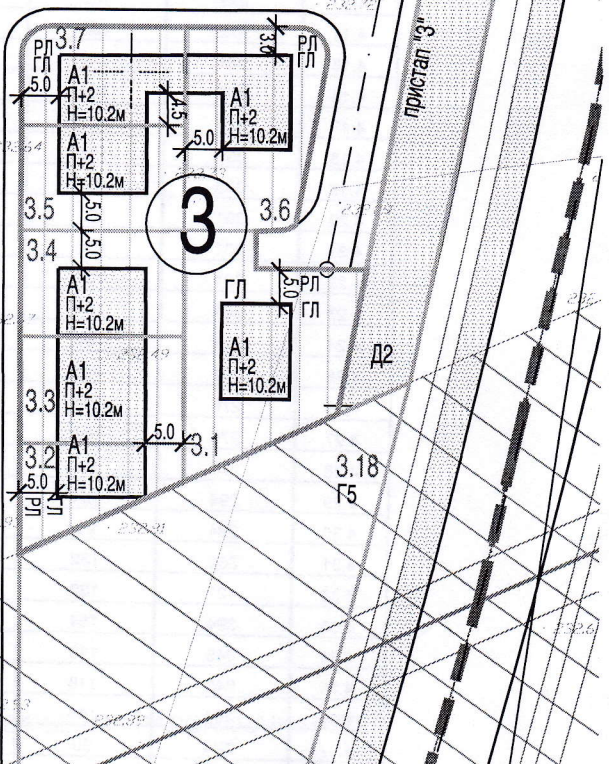
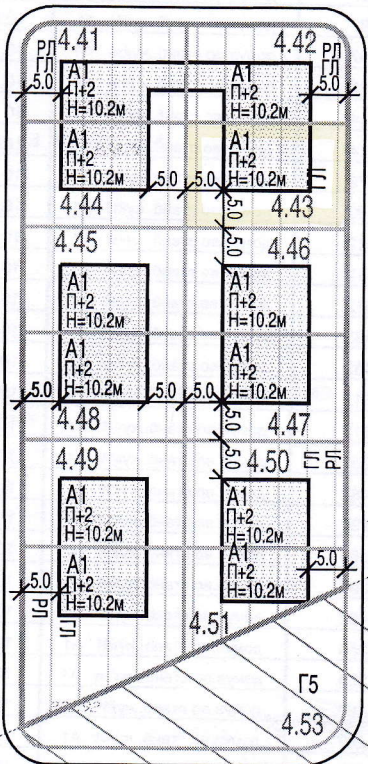
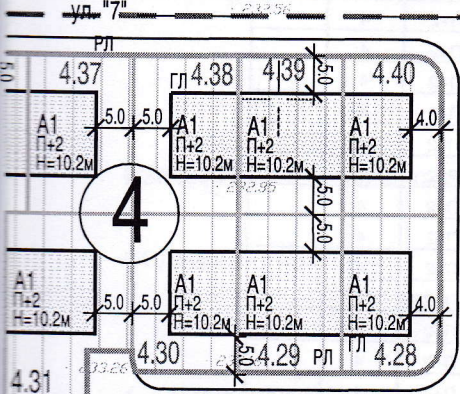
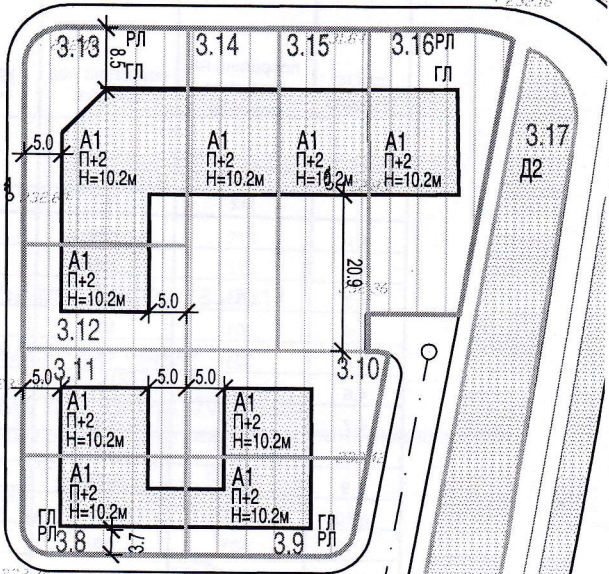
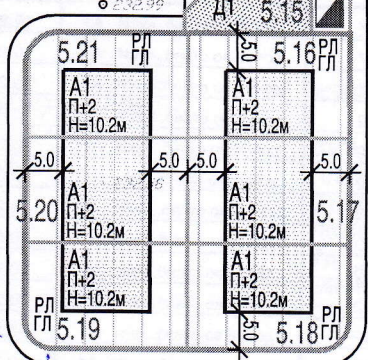
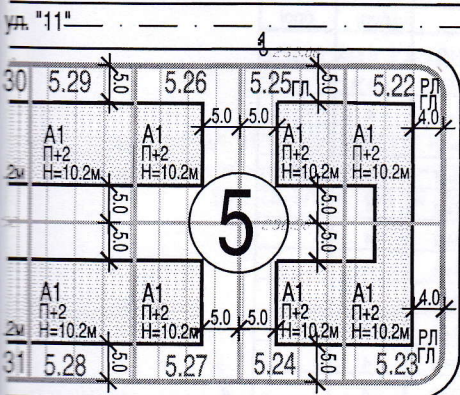
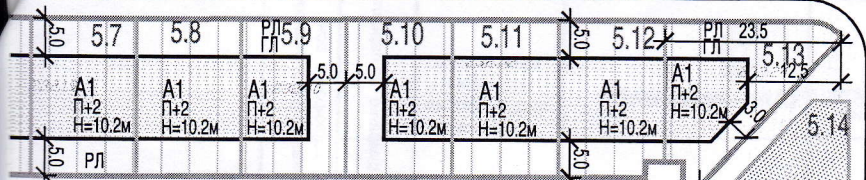

пристан "3"



планиран развој								БЛОК 4 П = 22722 м2 =2.27 ха	
број на парцела	површина на градежна парцела	површина под градба	изградена површина	намена на земјиште	максимална висина на градба/број на катови	паркирање во парцела	паркирање вон локација (јавен паркинг)		
	М2	М2	М2		М'	број	број		
4.1	272	129	387	домув.во станб..куќи А1	10.20 / П+2	4			
4.2	272	129	387	домув.во станб..куќи А1	10.20 / П+2	4			
4.3	301	104	312	домув.во станб..куќи А1	10.20 / П+2	4			
4.4	301	104	312	домув.во станб..куќ-и А1	10.20 / П+2	4			
4.5	301	104	312	домув.во станб..куќи А1	10.20 / П+2	4			
4.6	301	104	312	домув.во станб..куќ- А1	10.20 / П+2	4			
4.7	301	161	483	домув.во станб..куќи А1	10.20 / П+2	4			
4.8	301	161	483	домув.во станб..куќ- А1	10.20 / П+2	4			
4.9	301	104	312	домув.во станб..куќ- А1	10.20 / П+2	4			
4.10	301	104	312	домув.во станб..куќ- А1	10.20 / П+2	4			
4.11	301	104	312	домув.во станб..куќ- А1	10.20 / П+2	4			
4.12	301	104	312	домув.во станб..куќи А1	10.20 / П+2	4			
4.13	272	129	387	домув.во станб..куќи А1	10.20 / П+2	4			
4.14	272	129	387	домув.во станб..куќи А1	10.20 / П+2	4			
4.15	351	119	357	домув.во станб..куќи- А1	10.20 / П+2	4			
4.16	404	154	462	домув.во станб..куќи- А1	10.20 / П+2	4			
4.17	429	138	414	домув.во станб..куќи А1	10.20 / П+2	4			
4.18	390	138	414	домув.во станб..куќи А1	10.20 / П+2	4			
4.19	353	124	372	домув.во станб..куќи А1	10.20 / П+2	4			
4.20	301	161	483	домув.во станб..куќи А1	10.20 / П+2	4			
4.21	301	104	312	домув.во станб..куќи А1	10.20 / П+2	4			
4.22	301	104	312	домув.во станб..куќи А1	10.20 / П+2	4			
4.23	301	104	312	домув.во станб..куќи А1	10.20 / П+2	4			
4.24	301	161	483	домув.во станб..куќи А1	10.20 / П+2	4			
4.25	301	161	483	домув.во станб..куќ-и А1	10.20 / П+2	4			
4.26	276	104	312	домув.во станб..куќи А1	10.20 / П+2	4			
4.27	276	104	312	домув.во станб..куќи А1	10.20 / П+2	4			
4.28	270	99	297	домув.во станб..куќи А1	10.20 / П+2	4			
4.29	294	154	462	домув.во станб..куќи А1	10.20 / П+2	4			
4.30	294	99	297	домув.во станб..куќи А1	10.20 / П+2	4			
4.31	382	132	396	домув.во станб..куќи А1	10.20 / П+2	4			
4.32	421	132	396	домув.во станб..куќи А1	10.20 / П+2	4			
4.33	394	154	462	домув.во станб..куќи А1	10.20 / П+2	4			
4.34	345	118	354	домув.во станб..куќи А1	10.20 / П+2	4			
4.35	345	118	354	домув.во станб..куќ-и А1	10.20 / П+2	4			
4.36	294	154	462	домув.во станб..куќи А1	10.20 / П+2	4			
4.37	294	99	297	домув.во станб..куќи А1	10.20 / П+2	4			
4.38	294	99	297	домув.во станб..куќи А1	10.20 / П+2	4			
4.39	294	154	462	домув.во станб..куќи - А1	10.20 / П+2	4			
4.40	270	99	297	домув.во станб..куќи А1	10.20 / П+2	4			
4.41	276	109	327	домув.во станб..куќи А1	10.20 / П+2	4			
4.42	276	109	327	домув.во станб..куќи А1	10.20 / П+2	4			
4.43	301	104	312	домув.во станб..куќи А1	10.20 / П+2	4			
4.44	301	104	312	домув.во станб..куќи А1	10.20 / П+2	4			
4.45	301	104	312	домув.во станб..куќи А1	10.20 / П+2	4			
4.46	301	104	312	домув.во станб..куќи А1	10.20 / П+2	4			
4.47	301	104	312	домув.во станб..куќи А1	10.20 / П+2	4			
4.48	301	104	312	домув.во станб..куќи А1	10.20 / П+2	4			
4.49	301	104	312	домув.во станб..куќи А1	10.20 / П+2	4			
4.50	301	104	312	домув.во станб..куќи А1	10.20 / П+2	4			
4.51	210	80	240	домув.во станб..куќи А1	10.20 / П+2	4			
4.52	410	104	312	домув.во станб..куќи А1	10.20 / П+2	4			
4.53	508			заштитно зеленило - Д2					
	6060			сообраќајни површини					
Вкупно	22722	6191	18573			208			



ИМОТЕН ЛИСТ број: 66937 ИЗВОД
Катастарска општина: МАЏАРИ

ЛИСТ А: ПОДАТОЦИ ЗА НОСИТЕЛОТ НА ПРАВОТО НА СОПСТВЕНОСТ							
Ред. бр.	ЕМБГ / ЕМБС	Име и презиме / Назив	Адреса / Седиште	Дел на недвижност	Правен основ на запишување	Бр. на пред. по кој е извршено запишување	Датум и час на запишување
1	***	РЕПУБЛИКА МАКЕДОНИЈА	СКОПЈЕ	1/1	Постојна кат. евиденција за поранешна КО Маџари за КП. 395/1 евидентирана во ПЛ.3797	1126-3302/2012	18.06.2012 12:57:09

ЛИСТ Б: ПОДАТОЦИ ЗА ЗЕМЈИШТЕТО (КАТАСТАРСКА ПАРЦЕЛА) И ЗА ПРАВОТО НА СОПСТВЕНОСТ											
Број на катастарска парцела		Викано место/улица	Катастарска		Површина во м2	Сопственост / сосопственост / заедничка сопственост			Бр. на пред. по кој е извршено запишување	Датум и час на запишување	
основен	дел		култура	класа							
2142	59	МАЏАРИ		гнз	1	301	СОПСТВЕНОСТ			1126-3302/2012	18.06.2012 12:57:09

Г.Промени на други стварни права и други права чие запишување е утврдено со закон, прибележување на факти од влијание за недвижностите и предбележување

Г.9. Промени во прибележувања

Г9.д.Прибележување дека податоците се запишани со преземање од катастар на земјиште, во недостаток на исправи за правен основ/акти од надлежни органи														
Број на катастарска парцела		Викано место/улица	Катастарска		Површина во м2	Број на зграда	Влез/Кат/Број на посебен дел од			Намена на посебен дел од зграда	Внатрешна површина во м2	Број и датум на Решение објавено во Службен весник на РМ и датум на стапување во примена на катастарот на недвижностите	Број на предмет по кој е извршено прибележувањето	Датум и час на запишување
основен	дел		Култура	Класа			Влез	Кат	Број					
2142	59	МАЏАРИ	гнз	1	301	0						Постојна кат. евиденција за поранешна КО Маџари за КП.395/1 евидентирана во ПЛ.3797	1126-3302/2012	18.06.2012 12:56:55



РЕПУБЛИКА МАКЕДОНИЈА
 АГЕНЦИЈА ЗА КАТАСТАР НА НЕДВИЖНОСТИ
 1105-150160/2018 од 14.09.2018 15:09:33



ИМОТЕН ЛИСТ број: 66937 ИЗВОД
 Катастарска општина: МАЏАРИ

Легенда на внесени шифри и кратенки:	
Шифра	Опис
гнз	Градежно неизградено земјиште

Тип	Опис
Извод	Дел од содржината на имотниот лист за избраните парцели или згради

М.П.



Овластено лице:
Златко Фурнаџиски
 име и презиме, потпис

2142/1

2142/49

2142/60

2142/50

2142/59

2142/51

2142/58

Плаќањето е успешно завршено

Број на извршената трансакција: 2537730

Назив на налогодавач: Златко Фурнаџиски Партизански Одреди 89	Назив на налогопримач: НРБМ Буџет на РМ
Трансакциска сметка на	Трансакциска сметка на 100-0000000-630-95
Банка на налогодавач:	Банка на налогопримач: АКН 3
Даночен број или ЕМБС: 6189822	Износ: МКД 525.59
Повикување на број:	Уплатна сметка:
Цел на плаќање: Издавање на податоци во дигитална форма	Сметка на буџетски корисник: 2100100100450-787-11
Потпис:	Приходна шифра и програма: 724116-20 <input type="checkbox"/> преку МИПС
	Датум на уплата: 14.09.2018 Место на плаќање: Интернет Casys cPay

Налог ПП50

ВКУПНО ЗА ПРИЈАВА	414.00
АДМИНИСТРАТИВНА ТАКСА	0.00
ПРОВИЗИЈА	11.59
ЗАВЕРКА НА ГЕОДЕТСКИ ЕЛАБОРАТ	100.00
ВКУПНО ЗА НАПЛАТА	525.59



ПОТВРДА
за проверка на геодетски елаборат
КО МАЏАРИ

Се потврдува дека ГЕО ПРЕМЕР КАТ, 6189822, УЛ.М.Т.ГОЛОГАНОВ 98/1/7 - СКОПЈЕ на ден 14.09.2018 во 15:16:26 часот до Агенцијата за катастар на недвижности достави пријава за проверка на геодетски елаборат заведена под број 03-168/2-870/2018

КО.: МАЏАРИ / Парцела: 2142/59

За да го искористите изработениот геодетски елаборат, внесете ја следната лозинка 'FYYPBY4', на <https://ekatlite.platform.katastar.gov.mk/ekatlite>.



РЕПУБЛИКА МАКЕДОНИЈА
АГЕНЦИЈА ЗА КАТАСТАР НА НЕДВИЖНОСТИ
1105-211241/2018 од 20.12.2018 13:16:13



ИМОТЕН ЛИСТ број: 66937 ПРЕПИС
Катастарска општина: МАЏАРИ

ЛИСТ А: ПОДАТОЦИ ЗА НОСИТЕЛОТ НА ПРАВОТО НА СОПСТВЕНОСТ

Ред. бр.	ЕМБГ / ЕМБС	Име и презиме / Назив	Адреса / Седиште	Дел на недвижност	Правен основ на запишување	Бр. на пред. по кој е извршено запишување	Датум и час на запишување
1	***	РЕПУБЛИКА МАКЕДОНИЈА	СКОПЈЕ	1/1	Постојна кат. евиденција за поранешна КО Маџари за КП. 395/1 евидентирана во ПП.3797	1126-3302/2012	18.06.2012 12:57:09

ЛИСТ Б: ПОДАТОЦИ ЗА ЗЕМЈИШТЕТО (КАТАСТАРСКА ПАРЦЕЛА) И ЗА ПРАВОТО НА СОПСТВЕНОСТ

Број на катастарска парцела	Викано место/улица	Катастарска		Површина во м2	Сопственост / сопственост / заедничка сопственост	Право преземено при конверзија на податоците од стариот ел.систем	Бр. на пред. по кој е извршено запишување	Датум и час на запишување
		култура	класа					
2142	МАЏАРИ	ГНЗ	1	301	СОПСТВЕНОСТ		1126-3302/2012	18.06.2012 12:57:09

Г.9. Промени на други стварни права и други права чие запишување е утврдено со закон, прилежување на факти од влијание за недвижностите и предбележување

Г.9. Промени во прилежувања

Г.9.д. Прилежување дека податоците се запишани со преземање од катастар на земјиште, во недостаток на исправи за правен основ/акти од надлежни органи

Број на катастарска парцела	Викано место/улица	Катастарска	Површина во м2	Број на зграда	Влез/Кат/Број на посебен дел од зграда	Намена на посебен дел од зграда	Внатрешна површина во м2	Број и датум на Решение објавено во Службен весник на РМ и датум на стапување во примена на катастарот на недвижностите	Број на предмет по кој е извршено прилежувањето	Датум и час на запишување
2142	МАЏАРИ	ГНЗ	1	301	0			Број и датум на Решение објавено во Службен весник на РМ и датум на стапување во примена на катастарот на недвижностите	1126-3302/2012	18.06.2012 12:56:55



РЕПУБЛИКА МАКЕДОНИЈА
АГЕНЦИЈА ЗА КАТАСТАР НА НЕДВИЖНОСТИ
1105-211241/2018 од 20.12.2018 13:16:13



ИМОТЕН ЛИСТ број: 66937 ПРЕПИС

Катастарска општина: МАЏАРИ

Легенда на внесени шифри и кратенки:	
Шифра	Опис
гнз	Градежно неизградено земјиште
***	СОГЛАСНО ЗАКОНОТ ЗА ЗАШТИТА НА ЛИЧНИ ПОДАТОЦИ, ЕМБЛЕМС ПРЕТСТАВУВА ЛИЧЕН ПОДАТОК И ПОРАДИ ТОА ИСТИОТ НЕ МОЖЕ ДА СЕ ПРИКАЖЕ

Тип	Опис
Препис	Цела содржина од имотниот лист



Овластено лице:
Ева Петрушевска
име и презиме, потпис

Eva Petrushevska



РЕПУБЛИКА МАКЕДОНИЈА



ОПШТИНА ГАЗИ БАБА
СКОПЈЕ

СЕКТОР ЗА УРБАНИЗАМ И ГРАДЕЖНО ЗЕМЈИШТЕ
Одделение за спроведување на урбанистички планови
Бр. 28-3/Сл. од 10.09.2018 год.

ИЗВОД ОД ПЛАН БРОЈ 763/2018

ДУП Маџари-Хиподром
Планиран развој 2007-2012
Одлука бр: 07-293/3 од 29.01.2008
Намена на градба: Домување во станбени куќи А1
Ул. „Б,, бр. 1
КО Маџари КП 2142/59
ДП 207 М 1:1000

ИЗВОДОТ ЗА : број на парцела 4.43 блок 4

СОДРЖИ:

1. ГРАФИЧКИ ДЕЛ
- Заверена копија од синтезен план во идентична форма
 - табела со нумерички показатели

ПО ОВЛАСТУВАЊЕ НА ГРАДОНАЧАЛНИКОТ

Арсовска Ружа, иа



планиран развој		БЛОК 4 П = 22722 м2 =2.27 ха					
број на парцела	површина на градежна парцела	површина под градба	изградена површина	намена на земјиште	максимална висина на градба/број на катови	паркирање во парцела	паркирање во локација (јавен паркинг)
	М2	М2	М2		М'	број	број
4.1	272	129	387	домув.во станб..куќи А1	10.20 / П+2	4	
4.2	272	129	387	домув.во станб..куќи А1	10.20 / П+2	4	
4.3	301	104	312	домув.во станб..куќи А1	10.20 / П+2	4	
4.4	301	104	312	домув.во станб..куќ-и А1	10.20 / П+2	4	
4.5	301	104	312	домув.во станб..куќи А1	10.20 / П+2	4	
4.6	301	104	312	домув.во станб..куќ- А1	10.20 / П+2	4	
4.7	301	161	483	домув.во станб..куќи А1	10.20 / П+2	4	
4.8	301	161	483	домув.во станб..куќ- А1	10.20 / П+2	4	
4.9	301	104	312	домув.во станб..куќ- А1	10.20 / П+2	4	
4.10	301	104	312	домув.во станб..куќ- А1	10.20 / П+2	4	
4.11	301	104	312	домув.во станб..куќ- А1	10.20 / П+2	4	
4.12	301	104	312	домув.во станб..куќи А1	10.20 / П+2	4	
4.13	272	129	387	домув.во станб..куќи А1	10.20 / П+2	4	
4.14	272	129	387	домув.во станб..куќи А1	10.20 / П+2	4	
4.15	351	119	357	домув.во станб..куќи- А1	10.20 / П+2	4	
4.16	404	154	462	домув.во станб..куќи- А1	10.20 / П+2	4	
4.17	429	138	414	домув.во станб..куќи А1	10.20 / П+2	4	
4.18	390	138	414	домув.во станб..куќи А1	10.20 / П+2	4	
4.19	353	124	372	домув.во станб..куќи А1	10.20 / П+2	4	
4.20	301	161	483	домув.во станб..куќи А1	10.20 / П+2	4	
4.21	301	104	312	домув.во станб..куќи А1	10.20 / П+2	4	
4.22	301	104	312	домув.во станб..куќи А1	10.20 / П+2	4	
4.23	301	104	312	домув.во станб..куќи А1	10.20 / П+2	4	
4.24	301	161	483	домув.во станб..куќи А1	10.20 / П+2	4	
4.25	301	161	483	домув.во станб..куќ-и А1	10.20 / П+2	4	
4.26	276	104	312	домув.во станб..куќи А1	10.20 / П+2	4	
4.27	276	104	312	домув.во станб..куќи А1	10.20 / П+2	4	
4.28	270	99	297	домув.во станб..куќи А1	10.20 / П+2	4	
4.29	294	154	462	домув.во станб..куќи А1	10.20 / П+2	4	
4.30	294	99	297	домув.во станб..куќи А1	10.20 / П+2	4	
4.31	382	132	396	домув.во станб..куќи А1	10.20 / П+2	4	
4.32	421	132	396	домув.во станб..куќи А1	10.20 / П+2	4	
4.33	394	154	462	домув.во станб..куќи А1	10.20 / П+2	4	
4.34	345	118	354	домув.во станб..куќи А1	10.20 / П+2	4	
4.35	345	118	354	домув.во станб..куќ-и А1	10.20 / П+2	4	
4.36	294	154	462	домув.во станб..куќи А1	10.20 / П+2	4	
4.37	294	99	297	домув.во станб..куќи А1	10.20 / П+2	4	
4.38	294	99	297	домув.во станб..куќи А1	10.20 / П+2	4	
4.39	294	154	462	домув.во станб..куќи - А1	10.20 / П+2	4	
4.40	270	99	297	домув.во станб..куќи А1	10.20 / П+2	4	
4.41	276	109	327	домув.во станб..куќи А1	10.20 / П+2	4	
4.42	276	109	327	домув.во станб..куќи А1	10.20 / П+2	4	
4.43	301	104	312	домув.во станб..куќи А1	10.20 / П+2	4	
4.44	301	104	312	домув.во станб..куќи А1	10.20 / П+2	4	
4.45	301	104	312	домув.во станб..куќи А1	10.20 / П+2	4	
4.46	301	104	312	домув.во станб..куќи А1	10.20 / П+2	4	
4.47	301	104	312	домув.во станб..куќи А1	10.20 / П+2	4	
4.48	301	104	312	домув.во станб..куќи А1	10.20 / П+2	4	
4.49	301	104	312	домув.во станб..куќи А1	10.20 / П+2	4	
4.50	301	104	312	домув.во станб..куќи А1	10.20 / П+2	4	
4.51	210	80	240	домув.во станб..куќи А1	10.20 / П+2	4	
4.52	410	104	312	домув.во станб..куќи А1	10.20 / П+2	4	
4.53	508			заштитно зеленило - Д2			
	6060			сообраќајни површини			
Вкупно	22722	6191	18573			208	

РЕПУБЛИКА МАКЕДОНИЈА
АГЕНЦИЈА ЗА КАТАСТАР НА НЕДВИЖНОСТИ
1107-9177/2018 од 24.10.2018 09:29:55



Врз основа на член 161 од Законот за катастар на недвижности („Службен весник на Република Македонија“ бр. 55/2013), Агенцијата за катастар на недвижности, Центар за катастар на недвижности Скопје по барање на по службена должност од податоците во катастарот на недвижности го издава следното

УБЕРЕНИЕ

ЗА ИСТОРИСКИ ПРЕГЛЕД НА ИЗВРШЕНИТЕ ЗАПИШУВАЊА

ЗА КП број. 2142/59 КО МАЏАРИ

Со излагањето на јавен увид на податоците, извршен 1938 година на начин и постапка регулирани со Закон за КО Маџари КП.395 нива, 2-ра класа со површина од 18680м2, нива 4-та класа со површина од 11400м2 и нива 5-та класа од 13401м2, била евидентирана во ПЛ 59 на Жераиќ Обрен.

Во 1948 година врз основа на наредба на ревизијата на катастарот бр.591/48 (Сл.весник бр.8/48), КП. 395 со непроменета површина и култура се евидентира во ПЛ.175 на Општонароден имот „ Факултетско стопанство- Вардар,..

Во 1979 година, врз основа на Решение за административен пренос Уп.Бр. 13-2026/78 година од Собрание на Општина „Гази Баба,, КП.395 нива, 2-ра класа од 17900 м2 и нива, 5-та класа од 11400м2 и нива 4-та класа од 75052м2, се евидентира во ПЛ 175 на досегашен.

Во 1993 година, врз основа на член 5 од Законот за изменување и дополнување на Законот на градежно земјиште („Сл весник,, бр.21/1991 година) КП.395 со непроменета површина и култура евидентирана во ПЛ.175 на Р.М.- Факултетско Стопанство „ Вардар,, -с.Трубарево.

Во 2004 година, врз основа на Решение бр.01-4397/4/99 од Завод за статистика, Потврда од 02.06.2004 година од Основен Суд Скопје 2, Решение трег. Бр.11020/98 од Основен Суд Скопје 1, КП. 395 со непроменета површина и култура се евидентира во ПЛ.175 на Р.М.-Корисник Акционерско Друштво за производство и промет на земјоделски и сточарски производи факултетско земјоделско стопанство с. Трубарево.

Во 2008 година, врз основа на Извод од план бр.27-964/186, копие од нумерички бр. 1104/1593/1 од 17.03.2008 година од Д.З.Г.Р., Извод од план, Извод бр. 27-964/107, Копие бр. 1104/1591/1, Извод бр.27/964/187, бр.27-964/104, бр.27-964/125, Копие бр.1104/1584, бр.1104/1594/1, Решение бр.1117/11153/08, Решение бр. 1117/11535/08 од 07.10.2008 година и Дополнително решение бр. 1117/11153/08 и бр.1117/11535 од 14.10.2008 година од овој Сектор, од КП.395 за прв пат се оформува КП.395/1 нива 5-та класа од 8997м2, нива 4-т класа од 67766 м2 и нива 2-та класа од 17900м2, и се евидентира во нов ПЛ 3797 на Република Македонија.

Во 2010 година, престанува да се применува катастарот на земјиште за дел од КО Маџари, установен согласно Законот за премер, катастар и запишување на правата на недвижностите, а во примена стапува катастар на недвижности за КО Маџари, установен согласно Законот за премер и запишување на правата на недвижностите.

При устројување на катастарот на недвижностите извршена е нова нумерација за катастарските парцели, така што дел од КП.395/1 настаната е КП.2142/1 КО Маџари и притоа КП. 2421/1 нива 1-ва класа со површина од 209572м2, како недвижност со неутврдени права била запишана во ИЛ.678 со прибелешка предметот не е изложен.

Во периодот до 2012 година на КП.2421/1 и се намалува површината на 128064м2 меѓутоа останува ИЛ.678 со незапишано право.

Во 2012 година, врз основа на Потврда бр.1126-3302/2012 година од овој Сектор и постојна катастарска евиденција од КП 2142/1 се оформува КП 2142/59 градежно неизградено земјиште со површина од 301м2, се запишува во ИЛ.66937 на Република Македонија.

Во 2014 година врз основа на Член 83 од Законот на катастар на недвижности (Сл.весник 55/2013) на сила стапува дигитален катастарски план врз основа на аналогем катастарски план , при што КП 2142/59 градежно ниезградено земјиште класа 1 од 301 м2, запишана во ИЛ 66937 на Република Македонија на 1/1 иддел

РЕПУБЛИКА МАКЕДОНИЈА
АГЕНЦИЈА ЗА КАТАСТАР НА НЕДВИЖНОСТИ
1107-9177/2018 од 24.10.2018 09:29:55



Заклучно со 24.10.2018 година, други промени во катастарската евиденција за КП.2142/59 КО
Маџари, нема.

М.П.

Овластено лице
Фотијан Макрис



РЕПУБЛИКА МАКЕДОНИЈА
ОПШТИНА ГАЗИ БАБА
Бр. 13-5739 од 20.12 .2018 година
СКОПЈЕ

ЗАПИСНИК за извршен увид на лице место

Комисијата надлежна за вршење увид на лице место при општина Гази Баба, во состав од :

1. Светлана Јованоска - дипломиран инженер архитект
2. Стојка Доликоска - дипломиран инженер архитект
3. Сања Јосифова - дипломиран геодетски инженер

на ден 14.12.2018 година изврши увид на лице место на Г.П.бр.4.43 која претставува К.П.бр.2142/59 КО Маџари во управната работа по предметот за огласување на Објава за отуѓување на градежно земјиште сопственост на Република Македонија по пат на електронско јавно наддавање за изградба на објект со намена А1 –семејно домување во семејни куќи.

По извршениот увид на лице место, констатирана е следната констатација:



сл.бр.1 Г.П.бр.4.43



сл.бр.2 Г.П.бр.4.43

Г.П.бр.4.43 е претставена од К.П.бр.2142/59 КО Маџари, на која согласно Извод од план број 763/2018 за Детален урбанистички план за Маџари-Хиподром планирано е изградба на објект со намена А1 –семејно домување во семејни куќи.

Предметното градежно земјиште претставува градежно неизградено земјиште (сл.бр.1 и сл.бр.2).

Членови на комисија:

Светлана Јованоска

Стојка Доликоска

Сања Јосифова

